

Общая информация	4
Комплектация системы	4
Обязательно к прочтению	5
ПИН-коды системы	6
Индивидуальная карта владельца	6
Выносная кнопка	7
Расположение элементов системы	7
Базовый блок системы	8
Информационные сигналы системы	9
Функции и режимы	11
Режим охраны	11
Контролируемые и охраняемые зоны	12
Дистанционный и автоматический запуск двигателя	12
Режим Slave	14
Пляжный режим	15
Проверка количества прописанных в систему устройств	15
Брелок дистанционного управления D-010	16
Включение/выключение брелока	16
Назначение световых индикаторов брелока SEND/ALARM	17
Функции, оперативно вызываемые кнопками брелока	18
Пиктограммы брелока	19
Главное меню настроек	20
Предпусковой подогреватель	22
Управление таймерными каналами	22
Контроль состояния системы	23
Просмотр истории событий	24
Настройка параметров автоматического запуска двигателя	24
Настройка датчиков удара/движения/наклона	27

Монтаж системы	31
Общие требования к монтажу	31
Схема подключения	32
Описание разъемов базового блока	35
Брелок дистанционного управления D-010	36
Настройка звуковых сигналов сирены	37
Настройка звуковых оповещений брелока	38
Настройка контроля радиоканала	38
Режим технического обслуживания (ТО)	39
Установка времени. Установка будильника	40
Управление системой	42
Включение режима охраны	42
Выключение режима охраны	43
Отпирание замка багажника	43
Запирание/отпирание дверей с включенным зажиганием	44
Отложенная постановка под охрану (руки заняты)	45
Поиск автомобиля	45
Режим «Паника»	45
Управление дистанционным запуском двигателя	47
Управление предпусковым подогревателем	47
Режим технического обслуживания (ТО)	47
Аварийное управление системой	49
Аварийное отключение режима охраны / пляжного режима	50
Аварийное управление кодовым иммобилайзером	51
Программирование системы	52
Дополнительные устройства	61
Гарантийные обязательства	62
Свидетельство установки	63
Свидетельство о приемке	64
Гарантийный талон	64

Комплектация системы

1. Руководство по эксплуатации и монтажу	1 шт.
2. Индивидуальная карта владельца	1 шт.
3. Брелок D-010	1 шт.
4. Базовый блок системы	1 шт.
5. Выносная кнопка BS2	1 шт.
6. Основной кабель базового блока	1 шт.
7. Кабель интерфейса LIN	1 шт.
8. Кабель интерфейса IMMO-KEY	1 шт.
9. Комплект крепежа	1 шт.
10. Упаковка	1 шт.

! Производитель оставляет за собой право без уведомления потребителя вносить изменения в комплектацию и конструкцию изделий для улучшения их технических и эксплуатационных параметров.

Обязательно к прочтению

Перед началом монтажа и эксплуатацией системы внимательно прочитайте данную инструкцию, обратите особое внимание на текст, отмеченный знаком !

! Автомобильная охранно-сервисная система (далее обозначаемое как «система») является сложным техническим изделием, подлежащим профессиональной установке, настройке и обслуживанию квалифицированными специалистами.

! Работа системы зависит от типа подключения, комплектации, произведённых настроек, а так же штатной работы и комплектации транспортного средства.

! В комплект системы включена «Индивидуальная карта владельца», под защитным покрытием которой находятся данные, предназначенные только для владельца системы. Настоятельно рекомендуем убедиться в целостности защитного покрытия после завершения работ. Если защитный слой карты был удалён (нарушен) специалистом, производившим монтаж, то переустановка системы производится силами данного работника. Перед удалением защитного слоя обязательно ознакомьтесь с описанием раздела «Индивидуальная карта владельца».

! По завершению монтажа системы:

- Обязательно убедитесь в работоспособности системы и реализованных функций в присутствии специалиста. Рекомендовано отметить реализованные функции напротив каждого описания в разделе «Управление системой» - отметкой о работоспособности
- Обязательно убедитесь в заполнении разделов «Свидетельство установки» и «Гарантийный талон». Заполненные документы могут понадобиться в гарантийных случаях или при обращении в службу поддержки.
- Попросите специалиста произвести отметки в разделе «Расположение элементов системы» - данная информация может понадобиться для диагностики/настройки или аварийного отключения системы.
- Для повышения защиты настоятельно рекомендуем изменить заводское значение ПИН-кодов системы. Консультация по замене осуществляется специалистом, производившим монтаж. Изменённые коды рекомендовано запомнить или записать в разделе «ПИН-коды системы».

Секретный ПИН-код

(располагается на «Индивидуальной карте владельца»)

НЕ ПОДЛЕЖИТ ИЗМЕНЕНИЮ

Сервисный ПИН-код

(заводское значение 1-1-1-1)

□	□	□	□
---	---	---	---

ПИН-код иммобилайзера

(при реализации функции «Кодового иммобилайзера»)

□	□	□	□
---	---	---	---

Пляжный ПИН-код

(при реализации функции «Пляжный режим»)

□	□	□	□
---	---	---	---

! Рекомендовано записать или запомнить измененные или созданные ПИН-коды. Исключите возможность доступа к кодам третьих лиц.

Индивидуальная карта владельца

! Удалите защитный слой с осторожностью, не пользуйтесь острыми предметами, чтобы не повредить скрытую под защитным слоем информацию. Исключите возможность доступа к карте третьих лиц. Информация на индивидуальной карте уникальна, в случае её утери или порчи не подлежит восстановлению или изменению.

Индивидуальная карта владельца – пластиковая карта, содержащая под защитным слоем персональную информацию системы:

- **ПИН «Секретный ПИН-код»** – содержит четыре цифры. Необходим для отключения режима охраны, может применяться для входа в меню программирования.
- **LOGIN / PASS / № телефона** – не используются.

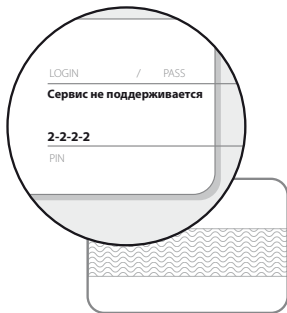

Выносная кнопка BS2

Выносная кнопка «VALET» со встроенным трехцветным (красный, зелёный, оранжевый) световым индикатором «LED». Кнопка необходима для управления режимами охраны, аварийного управления, программирования системы. Выносная кнопка располагается в салоне транспорта (см. раздел «Расположение элементов системы»).

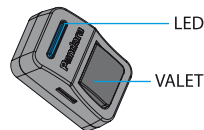

Расположение элементов системы

- 1 Выносная кнопка «VALET» по CAN
- 2 Кнопка ввода «ПИН-кода иммобилайзера»
- 3 Кнопка ввода «Пляжного ПИН-кода»
- 4 Блокируемая цепь
- 5 Базовый блок системы
- 6
- 7
- 8

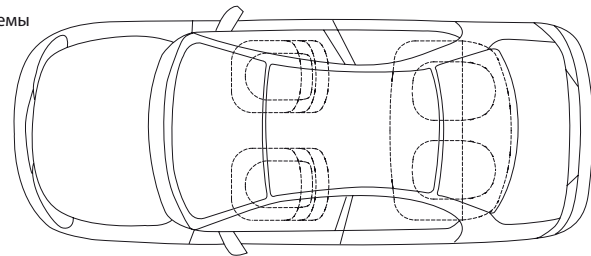
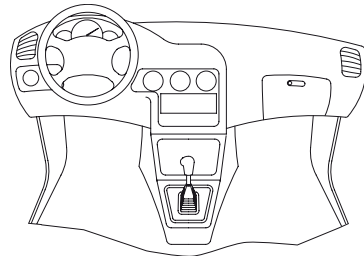

Антенна на 868 MHz (диалоговый алгоритм шифрования AES 128 bit) – поддержка работы до 4 брелоков: D-010, DXL-707/078/077, R-387.

Встроенный 3D-акселерометр – распознавание удара/движения/наклона, отдельные зоны датчика удара (тревожная и предупредительная), регулировка чувствительности по зонам, алгоритм блокировки двигателя и закрытия центрального замка при начале движения.

Датчики температуры – определение температурных показаний по зонам: салон – внутренний датчик базового блока, двигатель – внешний датчик температуры (не входит в комплект системы). Настройки системы позволяют произвести переназначение датчиков на необходимые зоны; реализовать функции автоматического запуска и глушения двигателя, предпускового подогревателя по температурным показаниям.

Встроенные цифровые интерфейсы 2xCAN/LIN* – работа с цифровыми шинами транспортного средства для реализации управления и контроля, работа с предпусковыми подогревателями Webasto Thermo Top Evo и Eberspacher Hydronic 1/2/3.















Встроенный цифровой порт IMMO-KEY и бесключевой обход штатного иммобилайзера* – аппаратные и программные алгоритмы при поддержке специального сервера «Pandora CLONE» позволяют системе обойти штатный иммобилайзер для автоматического и дистанционного запуска двигателя.

Встроенный порт microUSB – обновление и настройка системы с помощью приложения «Pandora Спец» или программы «Pandora Alarm Studio».

 *Подробная информация о поддержке доступна на сайте [LOADER.ALARMTRADE.RU](http://loader.alarmtrade.ru).

Информационные сигналы системы

СИГНАЛЫ ВЫНОСНОЙ КНОПКИ (ИНДИКАТОР «LED»)	
СИГНАЛЫ	ОПИСАНИЕ
РЕЖИМ ОХРАНЫ ВКЛЮЧЕН	
Красные короткие вспышки	Система в охране
Частые красные вспышки	Система в режиме тревоги
РЕЖИМ ОХРАНЫ ВЫКЛЮЧЕН	
Погашен	Система снята с охраны
Красным светится	Автопостановка под охрану Отложенная постановка на охрану
Зеленым светится (при включенном зажигании)	Система в режиме технического обслуживания (ТО)
Оранжевые вспышки (при включении зажигания)	Отображение количества прописанных брелоков
ВВОД «СЕКРЕТНОГО ПИН-КОДА» ИЛИ «СЕРВИСНОГО ПИН-КОДА»	
Оранжевая вспышка	Подтверждение нажатия кнопки «VALET»
Короткая красная вспышка	Подтверждение ввода цифры ПИН-кода Некорректный ввод ПИН-кода
Красным и зелёным мигает	Правильный ввод ПИН-кода



СИГНАЛЫ СИРЕНЫ  / СВЕТОВЫЕ СИГНАЛЫ 	
СИГНАЛЫ (звук / свет)	ОПИСАНИЕ
1x  / 1x 	Включение режима охраны
2x  / 2x 	Выключение режима охраны
5x  / 5x 	Поиск автомобиля
30сек.  / 30сек. 	«Режим тревоги» - оповещение о нарушении тревожной зоны датчиков «Режим паника»
3x 	Индикация процедуры дистанционного/автоматического запуска двигателя
3x  / 1x 	«Режим предупреждения» - оповещение о нарушении предупредительной зоны датчиков
4x  / 4x 	Оповещение о срабатывании тревожной зоны датчиков при снятии с охраны Напоминание о не выключенных габаритных огнях при постановке на охрану Оповещение о неисправности тревожной зоны датчиков при постановке на охрану





СИГНАЛЫ ИЗВЕЩАТЕЛЯ «БИПЕР»	
СИГНАЛЫ	ОПИСАНИЕ
1 звуковой сигнал	Включение ТО
2 звуковых сигнала	Выключение ТО
1 звуковой сигнал	Правильный ввод «ПИН-кода иммобилайзера»

 Сирена и звуковой извещатель бипер не входят в комплект системы.

ФУНКЦИИ И РЕЖИМЫ



Режим охраны

При включении режима охраны производится 1x  звуковое и 1x  световое оповещение, осуществляется контроль зон транспорта с разделением на уровни срабатывания:





- «Режим предупреждения» - включается при незначительном воздействии на датчик удара или дополнительный датчик, сопровождается 1x  световым и 3x  звуковыми сигналами;
- «Режим тревоги» - включается при воздействии на датчики или нарушении контролируемой зоны, сопровождается 30 сек.  световыми и 30 сек.  звуковыми сигналами, досрочно отменить которые возможно произведя команду на выключение/включение режима охраны.

При нарушении контролируемых зон базовый блок системы:

- производит запись события в собственной энергонезависимой памяти;
- включает режим предупреждения или тревоги;
- доступными способами производит оповещение владельца;
- производит блокировку (в соответствии с реализованными настройками и типом подключения).

Если в момент включения режима охраны контролируемая(е) зона(ы) оказались в открытом состоянии, то базовый блок системы произведёт 4x  звуковых предупреждающих сигнала и 4x  световые вспышки с передачей оповещения о данной зоне.

При неисправности охраняемой зоны, базовый блок системы временно отключает данную зону. Если концевой датчик сработает более 9 раз подряд, то он будет отключен до следующей постановки на охрану. Датчик удара/наклона/движения временно отключается на 15 секунд, если он срабатывал более трёх раз подряд.

При выключении режима охраны производится 2x  звуковое и 2x  световое оповещение, отключается блокировка двигателя (если не были задействованы дополнительные блокировки). Если в режиме охраны происходило тревожное событие (кроме предупредительного уровня), то базовый блок системы в момент выключения охраны произведёт 4x  звуковых предупреждающих сигнала и 4x  световые вспышки. После снятия с охраны базовый блок системы предоставляет информацию о состоянии зон транспорта без сохранения в энергонезависимую память.

 ЭКСТРЕННОЕ ОТКЛЮЧЕНИЕ РЕЖИМА СМ. В РАЗДЕЛЕ «АВАРИЙНОЕ УПРАВЛЕНИЕ СИСТЕМОЙ».



- Температура салона (контроль)
- Температура двигателя (контроль) */**
- Напряжение бортовой сети (контроль)
- Работа двигателя (контроль)
- Работа подогревателя (контроль)
- Топливо (контроль)
- Положение «Паркинг (АКПП) / Ручной тормоз (МКПП)» (контроль)
- Напоминание о не выключенных габаритных огнях (контроль)*
- Срабатывание датчика удара (охрана - тревожная/предупредительная зона)
- Срабатывание датчика движения (охрана - тревожная зона)
- Срабатывание датчика наклона (охрана - тревожная зона)
- Статус штатной тревоги*, дополнительный датчик** (контроль, охрана - тревожная/предупредительная зона)
- Включение зажигания (контроль, охрана - тревожная зона)
- Открытие дверей (контроль, охрана - тревожная зона)
- Открытие капота (контроль, охрана - тревожная зона)
- Открытие багажника (контроль, охрана - тревожная зона)
- Нажатие тормоза (контроль, охрана - тревожная зона)

* Доступно только по цифровой шине автомобиля (см. поддержку на сайте [LOADER.ALARMTRADE.RU](http://loader.alarmtrade.ru)).

** Опционально (не входит в комплект системы).

Дистанционный и автоматический запуск двигателя (опционально)

Система позволяет запустить двигатель дистанционно – по команде пользователя, или автоматически - по предварительно настроенной функции. Процедуры запуска используются с целью прогрева двигателя и салона автомобиля, подзарядки аккумулятора, либо для охлаждения салона автомобиля кондиционером.

Дистанционные и автоматические запуски двигателя возможны только при нахождении системы в режиме охраны . Находясь в режимах дистанционного и автоматического старта двигателя, система продолжает исполнять функции охраны всех принятых под контроль зон и датчиков, отключив датчик удара  и дополнительный датчик  (в системе доступны настройки, позволяющие использовать датчики во время запуска двигателя). Датчик движения в этом режиме, напротив, переводится в режим повышенной чувствительности с уменьшением

времени реакции на движение. При нарушении любой контролируемой зоны автоматический или дистанционный запуск будет остановлен.

При пользовании режимами дистанционного и автоматического старта двигателя стоит уделить особое внимание надежности фиксации автомобиля на месте парковки стояночным тормозом или другими средствами, ограничивающими возможные перемещения автомобиля.

Дистанционный и автоматический запуск двигателя на автомобилях с автоматической коробкой передач (АКПП) произойдет, если рычаг селектора будет находиться в положении «Р».

Если автомобиль оснащен механической коробкой передач (МКПП), то дистанционный или автоматический запуск произойдет, только если перед включением режима охраны была произведена процедура «ПРОГРАММНАЯ НЕЙТРАЛЬ».

Пример процедуры «Программная нейтраль»

1. Не выключая зажигания, при работающем двигателе зафиксируйте надежно автомобиль стояночным тормозом, переведите рычаг МКПП в нейтральное положение, процедура «Программная нейтраль» включится автоматически (разрешено штатными настройками системы).

2. Поверните ключ в замке зажигания до положения OFF и выньте его из замка - двигатель при этом продолжит работу (для автомобилей с кнопкой Start/Stop пункт 2 нужно пропустить).

3. Покиньте автомобиль, закройте двери.

4. Включите режим охраны - двигатель будет остановлен, система готова к исполнению команд дистанционного или автоматического запуска.

Автоматические запуски

Система позволяет владельцу установить режимы автоматического запуска и останова двигателя при помощи брелока. Автоматические запуски возможны по следующим параметрам: периоду времени, температуре двигателя, напряжению. Останов двигателя произойдет автоматически по истечении установленного времени прогрева, достижения заданной температуры или по команде от пользователя.

 ЗАПУСК ДВИГАТЕЛЯ ПО ТЕМПЕРАТУРЕ ВОЗМОЖЕН ТОЛЬКО ПРИ ПОДКЛЮЧЕННОМ ДАТЧИКЕ ТЕМПЕРАТУРЫ ДВИГАТЕЛЯ (НЕ ВХОДИТ В КОМПЛЕКТ СИСТЕМЫ).

ДИСТАНЦИОННЫЙ И АВТОМАТИЧЕСКИЙ ЗАПУСК ДВИГАТЕЛЯ НЕ ВОЗМОЖЕН ПРИ ОТКРЫТОМ КАПОТЕ.

ПРИ ТРЕХ ПОСЛЕДОВАТЕЛЬНЫХ НЕУДАЧНЫХ ПОПЫТКАХ АВТОМАТИЧЕСКОГО ЗАПУСКА ВСЕ ПОСЛЕДУЮЩИЕ АВТОМАТИЧЕСКИЕ ЗАПУСКИ БУДУТ ОТМЕНЕНЫ ДО ВЫКЛЮЧЕНИЯ/ВКЛЮЧЕНИЯ РЕЖИМА ОХРАНЫ (НЕ ВЛИЯЕТ НА ДИСТАНЦИОННЫЙ ЗАПУСК).

Данный режим позволяет включать и выключать режим охраны при помощи штатных средств управления транспорта: пульт дистанционного управления, датчик/кнопка на ручке двери (для автомобилей с интеллектуальной системой доступа).

! Режим по умолчанию выключен – настройка/подключение производится квалифицированным специалистом. Для повышения противоугонного функционала режима SLAVE рекомендовано использовать функцию отключения блокировок двигателя при вводе «ПИН-кода иммобилайзера» (см. режим «Кодовый иммобилайзер»).

Режим «Кодовый иммобилайзер»

Режим позволяет использовать собственный запрограммированный код «ПИН-код иммобилайзера» для отключения блокировки двигателя, управления режимом ТО, выключения режима охраны. Код необходимо вводить с помощью штатных элементов управления транспорта (кнопок/рычагов/педали) и/или элементов установленных дополнительно.

При необходимости экстренного отключения кодового иммобилайзера, воспользуйтесь любым из приведённых способов размещённых в описании «Аварийное управление системой».

ПРИМЕР ВЫПОЛНЕНИЯ ФУНКЦИЙ КОДОВОГО ИММОБИЛАЙЗЕРА

- Включите зажигание для функций отключения блокировки и режима технического обслуживания, для выключения режим охраны и управления таймерными каналами включать зажигание обязательно.
- Введите «ПИН-код иммобилайзера», код может содержать от 1 до 4 цифр значением от 1 до 9:
 - нажмите на элемент управления количество раз, равное первой и последующим цифрам;
 - паузы между нажатиями элемента не должны превышать 1 секунду, паузы более 1 секунды воспринимаются системой как окончание ввода предыдущей и переход к вводу следующей цифры «ПИН-кода иммобилайзера».
- После корректного ввода кода звуковой извещатель «Бипер» произведёт короткий звуковой сигнал, и система выполнит запрограммированную функцию.

! Режим по умолчанию выключен – настройка производится квалифицированным специалистом. Экстренное отключение режима см. в разделе «АВАРИЙНОЕ УПРАВЛЕНИЕ СИСТЕМОЙ».

Пляжный режим

Режим позволяет использовать собственный запрограммированный код «Пляжный ПИН-код» для включения и выключения режима охраны. Код необходимо вводить с помощью штатного элемента управления транспорта (кнопка/сенсор) или элемента, установленного дополнительно.

При использовании пляжного режима отключить режим охраны возможно только с помощью ввода «Пляжного ПИН-кода» или ввода «Секретного ПИН-кода» кнопкой «VALET» (см. описание «Аварийное управление системой»).

ПРИМЕР ВКЛЮЧЕНИЯ/ВЫКЛЮЧЕНИЯ ПЛЯЖНОГО РЕЖИМА

- Нажимайте на штатный или дополнительно установленный элемент до однократной вспышки световой сигнализации, после чего приступите к вводу «Пляжного ПИН-кода».
- Введите «Пляжный ПИН-код», код может содержать от 1 до 4 цифр значением от 1 до 9:
 - нажмите на элемент управления количество раз, равное первой и последующим цифрам;
 - паузы между нажатиями элемента не должны превышать 1 секунду, паузы более 1 секунды воспринимаются системой как окончание ввода предыдущей и переход к вводу следующей цифры «Пляжного ПИН-кода».
- После корректного ввода кода система включит/выключит режим охраны, подтверждая выполнение команды звуковой и световой сигнализацией.

! Режим по умолчанию выключен – настройка производится квалифицированным специалистом. Экстренное отключение режима см. в разделе «АВАРИЙНОЕ УПРАВЛЕНИЕ СИСТЕМОЙ».

Проверка количества прописанных в систему устройств

Проверить количество записанных в памяти системы брелоков можно по количеству вспышек светодиодного индикатора состояния «LED», расположенного на выносной кнопке или на базовом блоке системы. При каждом включении зажигания в режиме выключенной охраны статусный индикатор «LED» количеством оранжевых вспышек отображает запрограммированные в памяти базового блока брелоки.

Также количество прописанных устройств можно проверить при помощи звуковых сигналов сирены , сняв и надев обратно клемму аккумулятора (при данной возможности транспорта).

Двусторонний брелок – это устройство оперативного управления и отображения состояния системы и транспорта. Брелок предназначен только для работы при нахождении в зоне действия штатного радиоканала системы.

Все передаваемые по радиоканалу команды обладают максимально криптостойким кодом авторизации команд с уникальным диалоговым алгоритмом шифрования. Для облегчения восприятия событий в брелоке используется 16 мелодий. Каждая мелодия соответствует отдельному событию. В брелоке применены проблесковые светодиодные индикаторы, повышающие информативность брелока.



Включение/выключение брелока

В момент поставки брелок полностью готов к работе. Для включения брелока нажмите кнопку **F** и удерживайте ее 3 секунды. Прозвучит мелодия «ВКЛЮЧЕНИЕ БРЕЛОКА» (если брелок не включается, произведите замену элемента питания). Повторное нажатие и удерживание кнопки в течение 3 секунд выключит брелок.

! Все команды управления передаются по радиоканалу, при работе с брелоком, для достижения максимальной эффективности и максимальной дальности радиосвязи, рекомендуется не закрывать пальцами рук зону встроенной антенны (см. рисунок).

Брелок является унифицированным средством управления. Функции брелока зависят от модели охранной системы.

Назначение световых индикаторов брелока SEND/ALARM

Индикатор зеленого цвета «SEND»:

- при наличии связи в канале оповещения коротко вспыхивает;
- при полном отсутствии связи не светится.

Индикатор красного цвета «ALARM»:

- во время любых оповещений часто вспыхивает;
- при полном отсутствии связи коротко вспыхивает.

Замена батарейки в брелоке

При использовании качественного элемента питания брелок охранно-сервисной системы может функционировать без его замены до 4 месяцев. Элемент питания необходимо заменить, если брелок не включается, или индикатор разряда  начнет мигать последним сегментом.

















Для замены элемента питания:

- сдвиньте крышку батарейного отсека в направлении, указанном стрелкой;
- извлеките элемент питания из батарейного отсека и, соблюдая полярность, установите новый;
- закройте крышку батарейного отсека;
- брелок готов к работе (если брелок в выключенном состоянии, включите его нажатием кнопки **F** в течение 3 секунд).

! РЕКОМЕНДУЕМ ИМЕТЬ В АВТОМОБИЛЕ ЗАПАСНУЮ БАТАРЕЙКУ AAA.



Функции, оперативно вызываемые кнопками брелока

	Система снята с охраны		Система на охране (нет тревожных сообщений)
	Зажигание включено	Зажигание выключено	
 (коротко)	Закреть замки дверей без постановки на охрану	Постановка на охрану со звуковым подтверждением	Режим «Поиск» - мигание указателей поворота и звуковые сигналы 5 сек.
 (1 сек.)		Постановка на охрану без звукового подтверждения	Режим «Поиск» - мигание указателей поворота без звуковых сигналов 5 сек.
 (2 сек.)	Включение режима «Поддержка зажигания»		
 (3 сек.)	Включение процедуры «Программная нейтраль»		Запуск/продление работы двигателя
 (коротко)	Открыть замки дверей	Открыть замки дверей	Снятие с охраны со звуковым подтверждением
 (1 сек.)			Снятие с охраны без звукового подтверждения
 (2 сек. и более)	Выкл. режима «Поддержка зажигания»		Выкл. зажигания в режиме дистанционного и автомат. запуска двигателя, турботаймера
 (коротко)	Включение подсветки дисплея брелока		
 (1 сек.)	Открытие замка багажника		
 (2 сек.)	Дополнительная функция		
 (3 сек.)	Включение/выключение брелока		
 +  (коротко)	Режим «Паника»		
 +  (коротко)	Постановка на охрану с работающим двигателем со звуковым подтверждением	Постановка на охрану через 30 сек. «руки заняты» со звуком	
 +  (1 сек.)	Постановка на охрану с работающим двигателем без звукового подтверждения	Постановка на охрану через 30 сек. «руки заняты» без звука	

Пиктограммы брелока

-  Состояние связи
-  Состояние режима охраны
-  Уровень заряда элемента питания
-  12:48 Отображение текущего времени
-  12.4В Напряжение аккумулятора
-  22 °C Температура салона
-  90 °C Температура двигателя
-  55% Остаток топлива*
-  Индикатор работы двигателя
-  Индикатор работы подогревателя
-  Охраняемая зона «Зажигание»
-  Предупредительная зона «Датчик удара»
-  Охраняемая зона «Датчик удара»
-  Охраняемая зона «Датчик наклона»
-  Охраняемая зона «Датчик движения»
-  Охраняемая зона «Двери»*
-  Охраняемая зона «Капот»
-  Охраняемая зона «Багажник»
-  Предупредительная зона «Дополнительный датчик»
-  Охраняемая зона «Дополнительный датчик / Статус штатной тревоги»*
-  Охраняемая зона «Низкое напряжение»
-  Охраняемая зона «Педаль тормоза»

* Индикация раздельного открытия дверей и статуса штатной тревоги зависит от наличия информации в цифровом протоколе конкретного транспорта. Остаток топлива определяется по цифровому протоколу или по информации от датчика уровня топлива (необходимо дополнительное подключение). Индикация температуры двигателя возможна при наличии информации в цифровом протоколе или при подключенном датчике температуры (наличие датчика зависит от комплектации системы).

Вход в главное меню осуществляется коротким нажатием кнопки **F**, последующие короткие нажатия кнопки **F** приводят к переключению между пунктами меню.

F



вход в меню настроек



подогреватель двигателя

- управление подогревателем двигателя

F



настройки автозапуска

- настройка параметров запуска двигателя

F



управление каналами

- управление таймерными каналами

F



настройка датчиков

- настройка датчиков удара/наклона/движения

F



контроль системы

- контроль состояния системы, просмотр истории событий

F

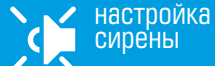

настройка сирены

- настройка сигналов сирены

F



звукИ

- настройка звуковых оповещений брелока

F



14:45

- установка времени

F



потеря связи: мелодия

- настройка контроля радиоканала

F

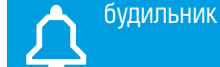

будильник

- установка будильника

F



режим техн. обслуживания

- режим технического обслуживания

F



06:30

- установка времени будильника

F





F



выход из меню настроек

Для выхода из меню без сохранения настроек нажмите и удерживайте кнопку **F** в течение 1 секунды.

Предпусковой подогреватель



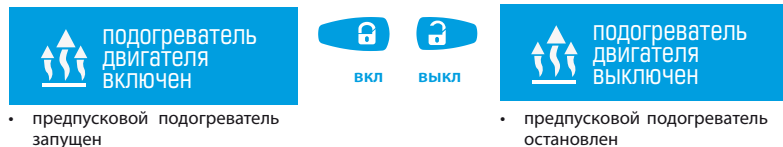

Для запуска предпускового подогревателя необходимо выбрать меню «ПОДОГРЕВАТЕЛЬ ДВИГАТЕЛЯ» и коротко нажать на кнопку , короткое нажатие кнопки  приводит к выключению предпускового подогревателя. Если реализована функция контроля работы подогревателя, то на дисплее будет отображаться пиктограмма  в течение всего времени работы подогревателя.



! Для управления предпусковым подогревателем необходимо произвести дополнительные настройки и подключения.

Управление таймерными каналами

Таймерные каналы используются для реализации дополнительных функций и управления внешними устройствами.



Вход в меню «УПРАВЛЕНИЕ КАНАЛАМИ» осуществляется коротким нажатием кнопки , последующие короткие нажатия кнопки  приводят к переключению между выбором каналов. Для включения/выключения канала коротко нажмите кнопку . Для выхода из меню без сохранения настроек нажмите и удерживайте кнопку  в течение 1 секунды.

! Для управления таймерными каналами необходимо произвести дополнительные настройки и подключения.



- короткие нажатия на кнопку  приведут к переключению между каналами 2,3 и 4.

Контроль состояния системы

Для получения информации о температуре двигателя, салона, напряжения аккумулятора и уровня топлива необходимо выбрать меню «КОНТРОЛЬ СИСТЕМЫ» и коротко нажать кнопку . Для выхода из меню без сохранения настроек нажмите и удерживайте кнопку  в течение 1 секунды.



Для просмотра истории событий, хранящейся в памяти брелока, необходимо выбрать меню «КОНТРОЛЬ СИСТЕМЫ» и коротко нажать кнопку **F**. Нажатиями кнопок **F** (вперед) и **F** (назад) можно просматривать каждое из нескольких последних событий по очереди. При показе истории на индикаторе брелока отображается время события и соответствующая событию пиктограмма. Для выхода из меню без сохранения настроек нажмите и удерживайте кнопку **F** в течение 1 секунды.

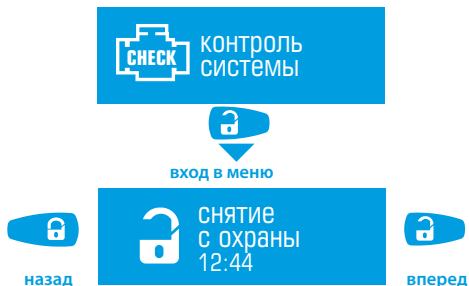

Настройка параметров автоматического запуска двигателя

Вход в меню «НАСТРОЙКИ АВТОЗАПУСКА» осуществляется коротким нажатием кнопки **F**, короткие нажатия кнопки **F** приводят к переключению между подуровнями меню. Изменение значения подуровня производится короткими нажатиями кнопок **F** и **F**. После настройки автоматического запуска необходимо произвести сохранение и передачу новых параметров в базовый блок системы, для этого нажатиями на кнопку **F** перейдите к подуровню «ОТПРАВИТЬ НАСТРОЙКИ» и нажмите кнопку **F**. Результаты изменений будут переданы на базовый блок системы, что подтвердит короткий двукратный звуковой сигнал брелока.

Для выхода из меню без сохранения настроек нажмите и удерживайте кнопку **F** в течение 1 секунды.

! Если Вы не выполнили процедуру сохранения, настройки работы двигателя в режимах дистанционного и автоматического запуска двигателя останутся прежними.





- включить/выключить автоматический запуск двигателя на каждый день в назначенное время, время запуска задаётся в меню «ВРЕМЯ СТАРТА»

- установка времени автоматического запуска двигателя на каждый день

- включить/выключить автоматический запуск двигателя при понижении температуры датчика двигателя, температура запуска устанавливается в меню «ТЕМПЕРАТУРА СТАРТА»

 температура старта - 20°

увеличить   уменьшить

- установка температуры автоматического запуска двигателя



 длительность работы 20 минут

увеличить   уменьшить

- установка времени работы двигателя при автоматическом и дистанционном запуске



 ежедневный старт включен

   ежедневный старт выключен

- включить/выключить периодический запуск двигателя через заданный промежуток времени (штатное значение 2 часа), промежуток времени задаётся в настройках базового блока.



 останов по температуре включен

   останов по температуре выключен

- включить/выключить настройку, позволяющую прекратить дистанционный или автоматический запуск двигателя при повышении температуры датчика двигателя, температура останова устанавливается в меню «ТЕМПЕРАТУРА ОСТАНОВА»



 температура останова 80°

увеличить   уменьшить

- установка температуры останова двигателя



 отправить настройки



 установка выбранных режимов



вернуться в начало настроек

Настройка датчиков удара/движения/наклона



Для входа в меню дистанционной настройки датчиков короткими нажатиями кнопки **F** выберите меню «НАСТРОЙКА ДАТЧИКОВ» и коротко нажмите кнопку .

Короткие нажатия кнопки **F** приводят к переключению между уровнями подменю датчиков удара/движения/наклона. Увеличение чувствительности датчика в выбранном меню производится короткими нажатиями кнопки , уменьшение чувствительности датчика производится короткими нажатиями кнопки . Максимальное значение чувствительности датчиков - 50, минимальное - 0. Сохранение новых параметров датчика происходит при удержании кнопки  на одну секунду.

 настройка датчиков



 нажмите коротко для входа в подменю

Настройка дополнительного датчика

Для оперативной дистанционной настройки контроля дополнительного датчика короткими нажатиями кнопки **F** выберите подменю «ДОП. ДАТЧИК», короткие нажатия кнопки  приводят к переключению между режимами. Для сохранения новых значений контроля дополнительного датчика коротко нажмите кнопку .





Для оперативной дистанционной регулировки зон дополнительного датчика короткими нажатиями кнопки **F** выберите подменю «РЕГУЛИРОВКА ДОПОЛНИТЕЛЬНОГО ДАТЧИКА ТРЕВОЖНЫЙ УРОВЕНЬ» или «РЕГУЛИРОВКА ДОПОЛНИТЕЛЬНОГО ДАТЧИКА ПРЕДУПРЕДИТЕЛЬНЫЙ УРОВЕНЬ».

Изменение значения чувствительности датчика производится короткими нажатиями кнопок  и . Для сохранения новых значений контроля датчика удержите кнопку  на одну секунду.

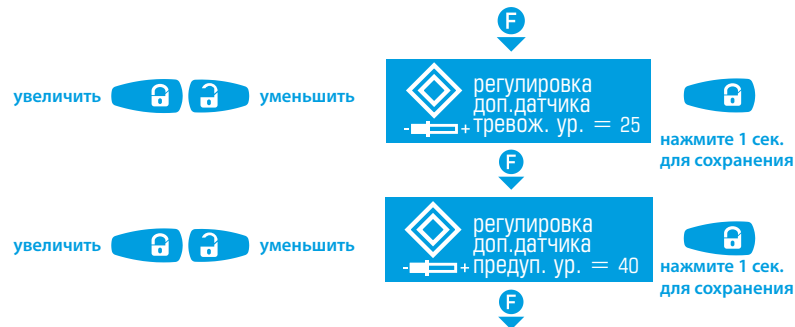
Для выхода из меню без сохранения настроек нажмите и удерживайте кнопку **F** в течение 1 секунды.



Настройка датчика удара

Для оперативной дистанционной настройки контроля датчика удара короткими нажатиями кнопки **F** выберите подменю «ДАТЧИК УДАРА», короткие нажатия кнопки  приводят к переключению между режимами. Для сохранения новых значений контроля датчика удара коротко нажмите кнопку .



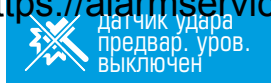

нажмите коротко для сохранения



выбор режима



нажмите коротко для сохранения



Для оперативной дистанционной регулировки зон датчика удара короткими нажатиями кнопки **F** выберите подменю «РЕГУЛИРОВКА ДАТЧИКА УДАРА ТРЕВОЖНЫЙ УРОВЕНЬ» или «РЕГУЛИРОВКА ДАТЧИКА УДАРА ПРЕДУПРЕДИТЕЛЬНЫЙ УРОВЕНЬ». Изменение значения чувствительности датчика производится короткими нажатиями кнопок и . Для сохранения новых значений контроля датчика удержите кнопку на одну секунду.

Для выхода из меню без сохранения настроек нажмите и удерживайте кнопку **F** в течение 1 секунды.



увеличить уменьшить



нажмите 1 сек. для сохранения



увеличить уменьшить

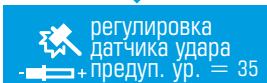

нажмите 1 сек. для сохранения



МОНТАЖ СИСТЕМЫ

Общие требования к монтажу

- Базовый блок монтируйте только внутри салона автомобиля.
- Закрепляйте надежно доступными методами каждый элемент системы, поскольку условия, характерные для типовой эксплуатации автомобиля, могут нанести вред не только функциональности автосигнализации, но и привести к порче штатных систем автомобиля, включая элементы обеспечения безопасности в движении.
- Монтаж автосигнализации желательно вести при отключенных разъемах системы и при отключенной минусовой клемме аккумулятора.
- Монтаж проводов CAN-шины производить только при отключенном питании базового блока системы.
- Монтаж проводов автосигнализации разрешается производить как скручиванием, так и спайванием свинцово-оловянным припоем с последующей изоляцией мест коммутации.
- При соединении проводов между собой обращайтесь внимание на сечение и материалы коммутируемых проводников и при их различии приведите электрохимические потенциалы к минимальной разнице. Обратите внимание на изоляцию такого соединения, она не должна допускать в место контакта влагу, поскольку наличие влаги усилит электрохимическое разрушение проводников (особенно это важно для цепей с большими протекающими токами).
- Коммутированные соединения желательно поднимать как можно выше в полостях таким образом, чтобы конденсат водяных паров, опускаясь на провод, не собирался каплей на месте коммутации.
- При коммутации проводов оставляйте незначительный запас по длине, обеспечивая достаточное их провисание, для исключения разрушения соединений при вибрации во время движения автомобиля.
- Не допускайте при монтаже прокладку проводов в местах, где возможно разрушение их изоляции трением.
- Электронные блоки системы располагайте по возможности выше и разъемами вниз, чтобы избежать затекания конденсата через разъем на печатную плату и электронные элементы.
- Монтируя базовый блок данной автосигнализации, обеспечьте его более жесткое крепление к кузову автомобиля для правильной работы встроенного шок-сенсора.
- Все неиспользованные при инсталляции выводы системы необходимо надежно изолировать и закрепить во избежание случайных касаний между собой, кузовом автомобиля или другими проводниками.

<https://alarmservice.ru>
Pandora model: DX-40R

При реализации бесключевого запуска с помощью порта IMMO-KEY требуется освободить входы INP1 и INP7 от любой назначенной логики (заводское значение INP1 – вход «Багажник»).

ВНИМАНИЕ! Перед началом монтажа системы: ознакомьтесь с информацией по подключению к автомобилю, размещённой на ресурсах loader.alarmtrade.ru, Pandora Спец, Pandora Alarm Studio; обновите программное обеспечение системы; при подключении к цифровой шине CAN выберите модель автомобиля.

ВНИМАНИЕ! Места установки базового блока и элементов системы должны соответствовать их температурным и пылевлагозащитным характеристикам (IP40 – салон, IP54 и выше – салон, подкапотное пространство).

ВНИМАНИЕ! Все силовые цепи с использованием внешних реле и других исполнительных устройств, не питающихся от базового блока системы, должны иметь свои предохранители в цепи питания.

ВНИМАНИЕ! Охранная система является необслуживаемым устройством. В случае отказа в работе необходимо сразу обратиться в специализированные сервисные центры.

ЗАПРЕЩЕНО производить подключение системы к электропроводке транспорта с номинальным напряжением, отличным от 12В.

ЗАПРЕЩЕНО производить подключение охранной системы, имеющей повреждения выходных кабелей.

ЗАПРЕЩЕНО исключать или менять номинал штатно предусмотренных в охранной системе предохранителей при подключении к электропроводке автомобиля.

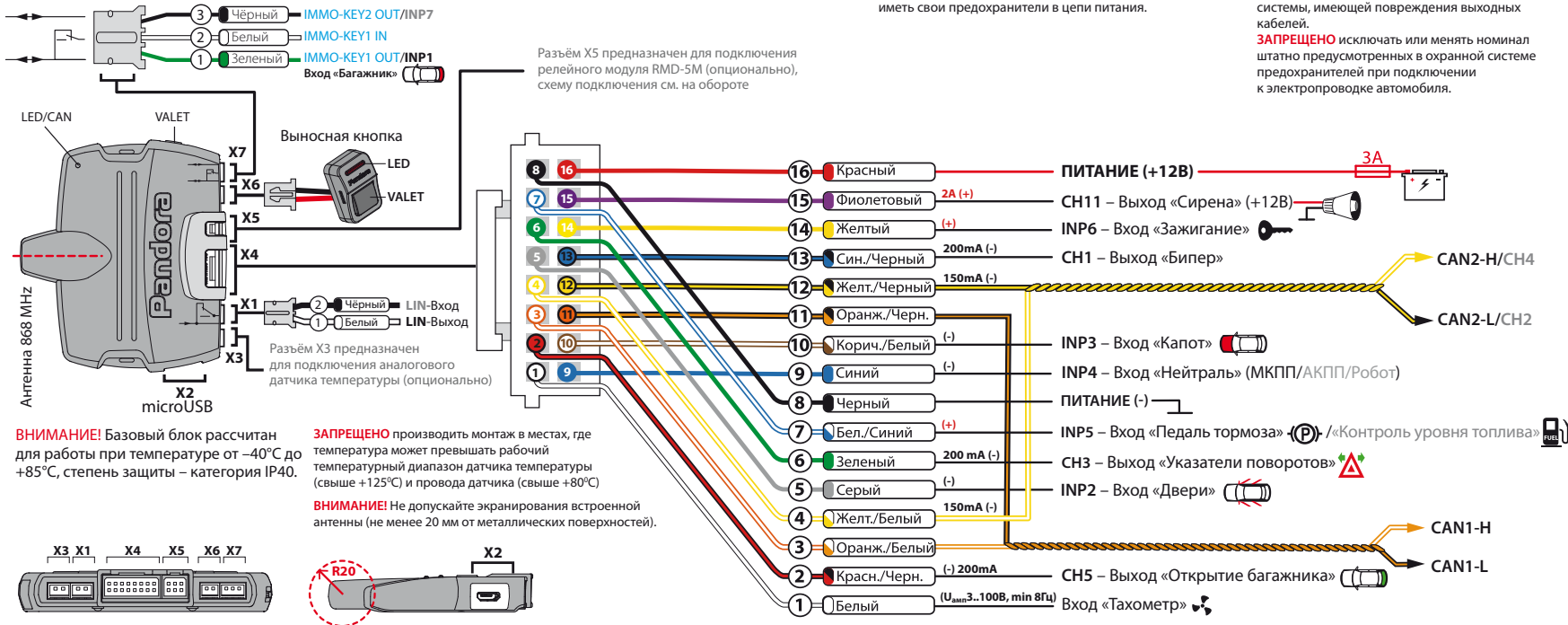

Pandora

Релейный модуль RMD-5M

(не входит в комплект системы)

ВНИМАНИЕ! Релейный модуль RMD-5M рассчитан для работы при температуре от -40°C до $+85^{\circ}\text{C}$, степень защиты – категория IP54.

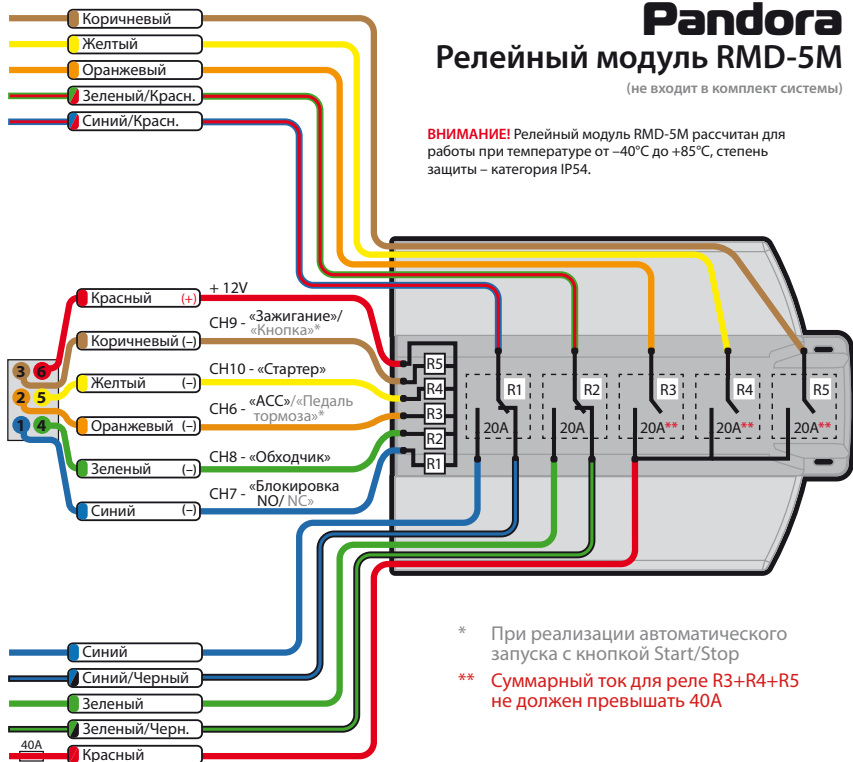

* При реализации автоматического запуска с кнопкой Start/Stop

** Суммарный ток для реле R3+R4+R5 не должен превышать 40А

Описание разъемов базового блока

Разъем X1 (LIN)

Разъем предназначен для подключения к цифровой шине автомобиля или цифровому предпусковому подогревателю двигателя Webasto Thertomotor Evo и Eberspacher Hydronic 1/2/3.

Разъем X2 (microUSB)

Разъем предназначен для изменения настроек системы и обновления программного обеспечения при помощи программы Pandora Alarm Studio или приложения Pandora Спец (Android).

Разъем X3 (Аналоговый датчик температуры)

Разъем предназначен для подключения внешнего резистивного датчика температуры. В настройках системы имеет обозначение - «Внешний аналоговый», штатное назначение «Температура двигателя». Датчик может быть переназначен для определения температуры салона.

Разъем X4/X5 (Основной и дополнительный разъём базового блока)

Основной разъём содержит слаботочные программируемые каналы, входы «INP» и выходы «CH», с заданной заводской логикой работы. Изменение заводской логики доступно в настройках системы «Входы и выходы» или «Таймерные каналы». Дополнительно в разделе «Настройка входов», каналы «INP» могут быть переназначены с нормально разомкнутого типа «NO» (система реагирует на появление соответствующего схеме потенциала) на нормально замкнутый тип «NC» (система будет реагировать на исчезновение соответствующего схеме потенциала).



Разъем X6 (Выносная кнопка)

Разъем предназначен для подключения выносной кнопки.

Разъем X7 (Многофункциональный разъём)

Разъем содержит многофункциональные программируемые каналы, предназначенные для использования в качестве входов «INP» или каналов «IMMO-KEY» для бесключевого обхода штатного иммобилайзера. При реализации бесключевого обхода в настройках системы необходимо освободить входы «INP» от любой назначенной логики. Реализация бесключевого обхода штатного иммобилайзера производится согласно карте монтажа, размещённой на ресурсах loader.alarmtrade.ru, Pandora Alarm Studio, Pandora Спец.



Настройка датчика движения

Для оперативной дистанционной настройки датчика движения короткими нажатиями кнопки **F** выберите подменю «РЕГУЛИРОВКА ДАТЧИКА ДВИЖЕНИЯ». Изменение значения чувствительности датчика производится короткими нажатиями кнопок  и . Для сохранения новых значений контроля датчика удержите кнопку  на одну секунду.

Для выхода из меню без сохранения настроек нажмите и удерживайте кнопку **F** в течение 1 секунды.





Настройка датчика наклона

Для оперативной дистанционной настройки датчика наклона короткими нажатиями кнопки **F** выберите подменю «РЕГУЛИРОВКА ДАТЧИКА НАКЛОНА». Изменение чувствительности значения подуровня производится короткими нажатиями кнопок  и . Для сохранения новых значений контроля датчика удержите кнопку  на одну секунду.

Для выхода из меню без сохранения настроек нажмите и удерживайте кнопку **F** в течение 1 секунды.



Настройка звуковых сигналов сирены

Для установки одного из вариантов настройки режима звукового оповещения короткими нажатиями кнопки **F** выберите меню «НАСТРОЙКА СИРЕНЬ», короткие нажатия кнопки  приводят к переключению между настройками. Для сохранения новых значений нажмите коротко кнопку .

Для выхода из меню без сохранения настроек нажмите и удерживайте кнопку **F** в течение 1 секунды.

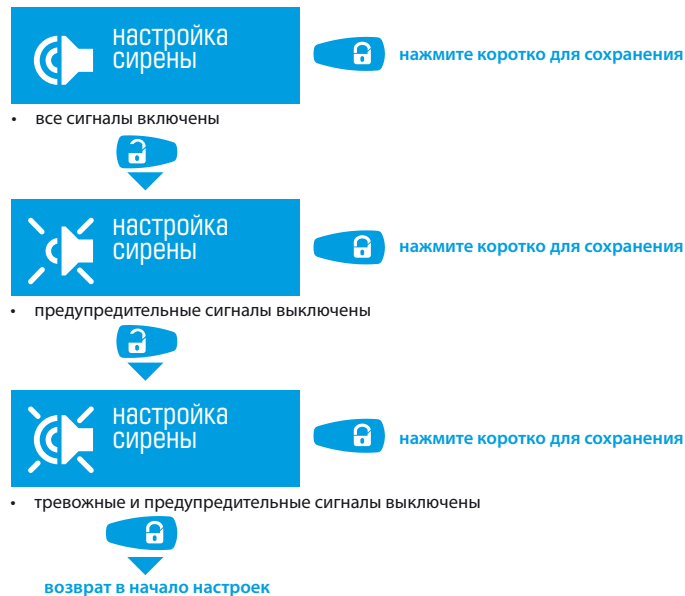

Настройка звуковых оповещений брелока

Данная функция управляет звуковыми сигналами брелока. Режим не распространяется на будильник и тревогу основных зон, световое и виброоповещение остаётся включенным.

Для управления звуковыми сигналами брелока короткими нажатиями кнопки **F** выберите меню «ЗВУКИ». Короткое нажатие кнопки **F** отключает звуковые сигналы брелока, короткое нажатие кнопки **F** – включает звуковые сигналы. Для данного режима не требуется выполнять процедуру сохранения. Для выхода из меню без сохранения настроек нажмите и удерживайте кнопку **F** в течение 1 секунды.



- звуковые сигналы выключены



- звуковые сигналы включены

Настройка контроля радиоканала

Для информирования владельца о выходе брелока из зоны связи с системой предусмотрены варианты звукового оповещения сигналами «Мелодия» или «Тревога». Для установки одного из вариантов настройки контроля радиоканала короткими нажатиями кнопки **F** выберите меню «ПОТЕРЯ СВЯЗИ», короткие нажатия кнопки **F** приводят к переключению между настройками. Для данного режима не требуется выполнять процедуру сохранения. Для выхода из меню без сохранения настроек нажмите и удерживайте кнопку **F** в течение 1 секунды.

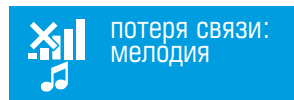

- извещение сигналом «Мелодия»



Извещение сигналом «Мелодия» производится однократно при включенном режиме охраны.



- извещение сигналом «Тревога»

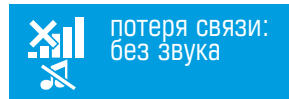

- извещения отключены



возврат в начало настроек

Извещение сигналом «Тревога» производится однократно при включенном режиме охраны, после извещения раз в минуту звучит короткое оповещение до момента появления связи или досрочной отмены при коротком нажатии кнопки **F**.



Режим технического обслуживания (ТО)

Для включения режима ТО, при соблюдении дополнительных условий (см. раздел «Управление системой -> Режим технического обслуживания (ТО)»), нажатиями кнопки **F** выберите меню «РЕЖИМ ТЕХНИЧЕСКОГО ОБСЛУЖИВАНИЯ» и коротко нажмите кнопку **F**. Для выхода из режима ТО нажатиями кнопки **F** выберите меню «РЕЖИМ ТЕХНИЧЕСКОГО ОБСЛУЖИВАНИЯ» и коротко нажмите кнопку **F**.

Для выхода из меню без сохранения настроек нажмите и удерживайте кнопку **F** в течение 1 секунды.





Установка времени

Для установки времени короткими нажатиями кнопки **F** выберите меню часов. Короткими нажатиями кнопки  установите требуемое значение часов, нажатиями кнопки  – минут. Данный режим не требует выполнять процедуру сохранения.



Для выхода из меню без сохранения настроек нажмите и удерживайте кнопку **F**.



Установка будильника

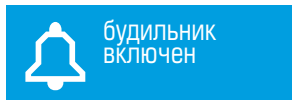

Для установки состояния будильника короткими нажатиями кнопки **F** выберите меню «БУДИЛЬНИК». Короткими нажатиями кнопки  включите будильник, коротким нажатием  – выключите.



Для установки времени включения будильника короткими нажатиями кнопки **F** выберите меню время будильника. Короткими нажатиями кнопки  установите требуемое значение часов, нажатиями кнопки  – минут.





Включение режима охраны

Для включения режима охраны при выключенном зажигании воспользуйтесь любым из приведённых способов, подтверждением выполненной команды послужит один короткий звуковой сигнал sireны 1x  и одна вспышка световой сигнализации 1x .



Брелок

Находясь в зоне действия штатного радиоканала системы коротко нажмите кнопку , расположенную на брелоке. Брелок проигрывает мелодию «ПОСТАНОВКА НА ОХРАНУ», пиктограмма состояния системы охраны примет вид .

Для постановки на охрану без звукового подтверждения нажмите кнопку  более 1 секунды.

Режим «SLAVE»



Коротко нажмите кнопку закрытия на пульте дистанционного управления автомобиля или используйте датчик/кнопку закрытия на ручке двери (для автомобилей с интеллектуальной системой доступа).

Управление кнопкой «VALET»

Нажмите и удерживайте выносную кнопку «VALET» в течение 3 секунд, отпустите кнопку. Через 30 секунд транспорт будет взят под охрану (в период отсчета времени статусный индикатор «LED» горит красным цветом).



! Настройки системы позволяют включать режим охраны при помощи кнопки «VALET» с отключением датчиков УДАРА/НАКЛОНА/ДВИЖЕНИЯ/ДОПОЛНИТЕЛЬНОГО ДАТЧИКА.

Выключение режима охраны

Для выключения режима охраны воспользуйтесь любым из приведённых способов, подтверждением выполненной команды послужат два коротких звуковых сигнала sireны 2x  и две вспышки световой сигнализации 2x .



Брелок

Находясь в зоне действия штатного радиоканала системы коротко нажмите кнопку , расположенную на брелоке. Брелок проигрывает мелодию «СНЯТИЕ С ОХРАНЫ», пиктограмма состояния системы охраны примет вид .

Для снятия с охраны без звукового подтверждения нажмите кнопку  более 1 секунды.

Режим «SLAVE»

Коротко нажмите кнопку открытия на пульте дистанционного управления автомобиля или используйте датчик/кнопку открытия на ручке двери (для автомобилей с интеллектуальной системой доступа).

Управление кнопкой «VALET»

Введите «Секретный ПИН-код» (см. «АВАРИЙНОЕ УПРАВЛЕНИЕ СИСТЕМОЙ»).

Отпирание замка багажника

Система позволяет управлять замком багажника в режимах выключенной и включенной охраны. В режиме включенной охраны вместе с открытием замка багажника отключаются зоны: багажник, датчик удара и дополнительный датчик. Остальные зоны остаются под охраной. Если багажник не открывается в течение 15 секунд после команды «ОТПЕРЕТЬ ЗАМОК БАГАЖНИКА», система снова возьмет под охрану зоны багажника и датчиков, подтверждая это одной световой вспышкой 1x .

Для отпирания замка багажника воспользуйтесь любым из приведённых способов.

Брелок

Находясь в зоне действия штатного радиоканала системы нажмите и удерживайте кнопку  в течение 1 секунды, до однократного звукового сигнала или вибросигнала с брелока.



Режим «SLAVE»

Коротко нажмите кнопку открытия багажника на пульте дистанционного управления автомобиля или используйте датчик/кнопку открытия на крышке багажника (для автомобилей с интеллектуальной системой доступа).

Запирание/отпирание дверей с включенным зажиганием

Охранная система позволяет управлять замками дверей при включенном зажигании, для этого воспользуйтесь любым из приведённых способов.

Брелок

Находясь в зоне действия штатного радиоканала системы нажмите коротко кнопку  для запирания дверей, для отпирания кнопку .

Автоматические режимы

В системе предусмотрены режимы автоматического управления дверьми:





- «запирание дверей при включении зажигания» - запирание дверей выполняется с задержкой в 5 секунд после включения зажигания;
- «запирание дверей при начале движения» - запирание дверей выполняется с учетом положения стояночного тормоза и скорости (если информация о скорости отсутствует, запирание дверей будет выполнено с учётом настройки чувствительности датчика движения);
- «отпирание при выключении зажигания» - отпирание дверей выполняется сразу при выключении зажигания.



 Режим по умолчанию выключен - НАСТРОЙКА ПРОИЗВОДИТСЯ КВАЛИФИЦИРОВАННЫМ СПЕЦИАЛИСТОМ.

Отложенная постановка под охрану (руки заняты)

Если при покидании автомобиля у Вас нет возможности поставить автомобиль под охрану (руки заняты вещами), Вы можете применить «Режим отложенной постановки на охрану» с помощью брелока.

Брелок



Для активации режима коротко нажмите кнопки брелока  и  вместе, светодиодный индикатор выносной кнопки «LED» загорается красным, через 30 секунд система закрывает замки дверей и встанет на охрану, при этом прозвучит короткий звуковой сигнал сирены 1x , и указатели поворота вспыхнут один раз 1x .

Для включения режима без звукового подтверждения нажмите и удерживайте кнопки  и  на 1 секунду до звукового и вибросигнала брелока.

Чтобы отменить включенный режим отложенной постановки, достаточно нажать кнопку .



Поиск автомобиля

Брелок





Для поиска автомобиля на автостоянке в режиме включенной охраны коротко нажмите кнопку  на брелоке. Система выдаст пятикратный звуковой сигнал сирены 5x  и пять вспышек указателей поворота 5x .

Для поиска автомобиля без звукового подтверждения нажмите кнопку  на 1 секунду.

Режим «Паника»

Для привлечения внимания окружающих к Вашему автомобилю воспользуйтесь режимом «Паника». В этом режиме в течение 30 секунд непрерывно звучит сирена  и мигают указатели поворота .

Брелок



Для включения режима коротко нажмите вместе кнопки  и . Для выключения режима достаточно коротко нажмите кнопку  или .

Управление дистанционным запуском двигателя

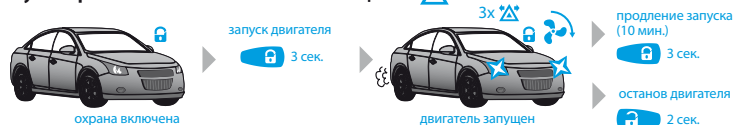
Для дистанционного управления двигателем, при условии готовности системы к старту, воспользуйтесь любым из приведённых способов, подтверждением выполненной команды послужат три вспышки световой сигнализации 3x .





Брелок

Для дистанционного запуска двигателя, находясь в зоне действия штатного радиоканала системы, нажмите и удерживайте кнопку  в течение 3 секунд. Звуковой сигнал подтвердит прием команды, на дисплее появится мигающая пиктограмма  - подготовка к старту двигателя. Через несколько секунд двигатель будет запущен, о чем известит мелодия «ЗАПУСК ДВИГАТЕЛЯ» и вращающаяся пиктограмма .

За одну минуту до штатной остановки двигателя на брелок придет оповещение, замигает пиктограмма  и каждые 10 секунд будет звучать мелодия «ОСТАНОВ ДВИГАТЕЛЯ ЧЕРЕЗ 1 МИНУТУ».

Если во время работы дистанционного или автоматического запуска двигателя отправить команду запуска двигателя с брелока (нажать и удерживать кнопку  в течение 3 секунд), то время работы двигателя будет увеличено на 10 минут - данную процедуру можно выполнять многократно.

Для дистанционного останова двигателя, находясь в зоне действия штатного радиоканала системы, нажмите и удерживайте кнопку  в течение 2 и более секунд. Двигатель будет остановлен, что подтвердит мелодия «ДВИГАТЕЛЬ ОСТАНОВЛЕН», пиктограмма  погаснет.

Автозапуск штатным брелоком

Алгоритмы системы, считывающие цифровую информацию транспорта, предоставляют возможность включить или выключить функцию дистанционного запуска двигателя по команде от штатного брелока.

- Для дистанционного запуска двигателя внесите штатный брелок в зону управления автомобилем. В течение 5 секунд нажмите три раза на кнопку «Закрытия» штатного брелока.
- Для дистанционного останова двигателя внесите штатный брелок в зону управления автомобилем. В течение 5 секунд нажмите три раза на кнопку «Закрытия» штатного брелока.



! Управление режимом «Автозапуск штатным брелоком» - НЕ ТРЕБУЕТ ДОПОЛНИТЕЛЬНОЙ НАСТРОЙКИ, ИНФОРМАЦИЯ О ПОДДЕРЖКЕ ФУНКЦИИ ДОСТУПНА НА САЙТЕ LOADER.ALARMTRADE.RU.

Процедура запуска штатным брелоком, после постановки на охрану, НЕ ДОСТУПНА В ТЕЧЕНИЕ 30 СЕК.

Управление предпусковым подогревателем

Для дистанционного управления предпусковым подогревателем двигателя воспользуйтесь любым из приведённых способов.

Брелок

Для запуска предпускового подогревателя необходимо выбрать меню «ПОДОГРЕВАТЕЛЬ ДВИГАТЕЛЯ» и коротко нажать на кнопку , короткое нажатие кнопки  приводит к выключению предпускового подогревателя. Если реализована функция контроля работы подогревателя, то на дисплее будет отображаться пиктограмма  в течение всего времени работы подогревателя.

Автоматическая работа предпускового подогревателя

Система позволяет включать и выключать предпусковой подогреватель перед дистанционным и автоматическим запуском двигателя (кроме запуска по напряжению). Автоматическая работа предпускового подогревателя возможна по следующим параметрам: включение и выключение по температуре двигателя, времени работы.



! Режим по умолчанию выключен - настройка производится квалифицированным специалистом. Включение и выключение предпускового подогревателя по температуре возможно только при подключенном датчике температуры двигателя.

Режим технического обслуживания (ТО)

Перевести систему в режим техобслуживания рекомендуется при сдаче транспортного средства в автомастерскую, чтобы не создавать трудности при обслуживании. При переходе в этот режим система прекращает работу охранных функций, автоматических и дистанционных запусков.

- Для включения режима ТО снимите систему с охраны, включите зажигание, введите «ПИН-код иммобилайзера» (при реализованном режиме кодового иммобилайзера) и воспользуйтесь следующими вариантами управления.
- Для выключения режима ТО воспользуйтесь следующими вариантами управления без необходимости выполнения дополнительных условий (зажигания, режимов системы).

Брелок



Нажатиями кнопки **F** выберите меню «Режим тех. обслуживания» и коротко нажмите кнопку . Для выхода из режима ТО нажатиями кнопки **F** выберите меню «Режим тех. обслуживания» и коротко нажмите кнопку .

Кодовый иммобилайзер

Для включения режима ТО после ввода «ПИН-код иммобилайзера» в течение 20 секунд нажмите кнопку кодового иммобилайзера 10 раз подряд.

Для выключения режима ТО включите зажигание и введите «ПИН-код иммобилайзера».

Индикация режима ТО

- Подтверждением о включении режима ТО служат: отображение индикации  на брелоке, зеленое свечение индикатора «LED» при включенном зажигании, длинное звуковое извещение «Бипером» в момент включения режима.
- Подтверждением о выключении режима ТО служат: исчезновение индикации  и погасание зеленого свечения индикатора «LED» при включенном зажигании, два длинных звуковых извещения производимых «Бипером» в момент выключения режима.

АВАРИЙНОЕ УПРАВЛЕНИЕ СИСТЕМОЙ

! ПЕРЕД ИСПОЛЬЗОВАНИЕМ АВАРИЙНОГО УПРАВЛЕНИЯ СИСТЕМОЙ УБЕДИТЕСЬ В РАБОТОСПОСОБНОСТИ УСТРОЙСТВ УПРАВЛЕНИЯ СИСТЕМОЙ И ТРАНСПОРТОМ: ПРОВЕРЬТЕ ЭЛЕМЕНТ ПИТАНИЯ, ВКЛЮЧИТЕ УСТРОЙСТВО В СООТВЕТСТВИИ С ЕГО ОПИСАНИЕМ (ЕСЛИ ТРЕБУЕТСЯ).

Если устройства управления находятся в рабочем состоянии, произведите первичную диагностику транспортного средства: проверьте работу штатных устройств управления, заряд аккумулятора, положение селектора, уведомления от транспортного средства (чаще всего на приборной панели).

В случае утери или выхода из строя устройств управления, либо в случае разряда элемента питания и невозможности оперативной замены/заряда предусмотрены аварийные способы отключения охранных функций системы при помощи ввода «Секретного ПИН-кода» кнопкой «VALET»:

- «Секретный ПИН-код» – располагается под защитным слоем «Индивидуальной карты владельца»;
- кнопка «VALET» – располагается на выносной кнопке или кнопке расположенной на базовом блоке.

Индивидуальная карта владельца

! Удаляйте защитный слой с осторожностью, не пользуйтесь острыми предметами, чтобы не повредить скрытую под защитным слоем информацию.

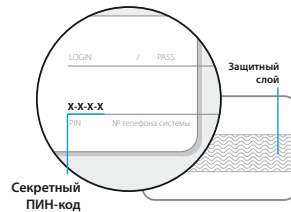

Выносная кнопка BS2

! Выносная кнопка размещена в салоне транспорта, см. раздел «РАСПОЛОЖЕНИЕ ЭЛЕМЕНТОВ СИСТЕМЫ».

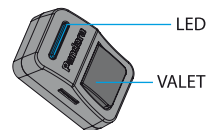

ПЕРЕД АВАРИЙНЫМ УПРАВЛЕНИЕМ СИСТЕМЫ ОЗНАКОМЬТЕСЬ С ПРОЦЕДУРОЙ ВВОДА «СЕКРЕТНОГО ПИН-КОДА» КНОПКОЙ «VALET»

- **Введите первую цифру** - Нажмите кнопку «VALET» количество раз, соответствующее первой цифре ПИН-кода. Паузы между нажатиями кнопки не должны превышать 1 секунду, каждое нажатие кнопки отображается оранжевым свечением статусного индикатора «LED». По окончании ввода первой цифры выдержите паузу более 1 секунды, подтверждение и переход к вводу

второй цифры свидетельствует красная вспышка статусного индикатора «LED».

- **Введите вторую цифру** • Нажмите кнопку «VALET» количество раз, соответствующее второй цифре ПИН-кода. Паузы между нажатиями кнопки не должны превышать 1 секунду, каждое нажатие кнопки отображается оранжевым свечением статусного индикатора «LED». По окончании ввода второй цифры выдержите паузу более 1 секунды, подтверждение и переход к вводу третьей цифры свидетельствует красная вспышка статусного индикатора «LED».
- **Введите третью цифру** • Нажмите кнопку «VALET» количество раз, соответствующее третьей цифре ПИН-кода. Паузы между нажатиями кнопки не должны превышать 1 секунду, каждое нажатие кнопки отображается оранжевым свечением статусного индикатора «LED». По окончании ввода третьей цифры выдержите паузу более 1 секунды, подтверждение и переход к вводу четвертой цифры свидетельствует красная вспышка статусного индикатора «LED».
- **Введите четвертую цифру** • Нажмите кнопку «VALET» количество раз, соответствующее четвертой цифре ПИН-кода. Паузы между нажатиями кнопки не должны превышать 1 секунду, каждое нажатие кнопки отображается оранжевым свечением статусного индикатора «LED».

Аварийное отключение режима охраны / пляжного режима

Если транспортное средство находится в закрытом состоянии, откройте его с помощью штатного ключа. Не обращая внимание на звуковые сигналы сирены, убедитесь, что зажигание выключено и после этого кнопкой «VALET» введите «Секретный ПИН-код» (описание ввода кода см. выше). Если звуковые и световые сигналы отсутствуют, проверьте состояние аккумулятора - при разряженном аккумуляторе нельзя ввести «Секретный ПИН-код».

- Если «Секретный ПИН-код» введен правильно, система отключит режим охраны и пляжный режим. Подтверждением правильного ввода кода служат: попеременные вспышки красного и зеленого свечения индикатора «LED», четыре коротких звуковых сигнала «Сирены» и четыре вспышки световой сигнализации (оповещения о нарушенных охранных зонах). Аварийное отключение режима охраны равнозначно штатному методу снятия с охраны, поэтому после восстановления работоспособности устройств управления не требуется дополнительных действий для дальнейшей эксплуатации.
- Если ПИН-код введен не корректно, система останется в прежнем состоянии, а новый ввод ПИН-кода можно осуществить только через 5 секунд. Неправильный ввод ПИН-кода отображается красной вспышкой статусного индикатора «LED».

Аварийное управление кодовым иммобилайзером

В данном разделе описываются способы отключения и включения режима противоугонной защиты «Кодового иммобилайзера» - использование штатных элементов управления транспорта (кнопки, рычаги, педали) для ввода «ПИН-кода иммобилайзера».

Оперативное отключение режима кодового иммобилайзера

Данный способ применяется для кратковременного отключения режима «Кодового иммобилайзера». Отключение осуществляется при помощи ввода «Секретного ПИН-кода» (код расположен на «Индивидуальной карте владельца», описание ввода кода см. выше) кнопкой «VALET» только при выключенном режиме охраны и выключенном режиме технического обслуживания. Для отключения режима включите зажигание и с помощью кнопки «VALET» введите «Секретный ПИН-код». «Кодовый иммобилайзер» будет отключен до момента выключения зажигания.

Аварийное управление режимом кодового иммобилайзера

Данный способ применяется для постоянного отключения режима «Кодового иммобилайзера» до момента включения. Отключение и включение осуществляется при помощи ввода «Секретного ПИН-кода» (код расположен на «Индивидуальной карте владельца», описание ввода кода см. выше) кнопкой «VALET» только при выключенном режиме охраны, выключенном режиме технического обслуживания, выключенном зажигании.

1. Переведите систему в режим программирования – с помощью кнопки «VALET» введите «Секретный ПИН-код» (код расположен на «Индивидуальной карте владельца») или «Сервисный ПИН-код» (заводское значение 1-1-1-1).
2. Войдите в уровень программирования №13 – нажмите кнопку «VALET» тринадцать раз подряд (без паузы).
3. Отключение режима – при входе на уровень программирования статусный индикатор «LED» загорится зеленым, система перейдет на 10 секунд в режим ожидания ввода «Секретного ПИН-кода». Приступите к вводу «Секретного ПИН-кода», если в течение десяти секунд не приступите к вводу кода, система выйдет из уровня программирования. Подтверждением отключения функции послужит длинное красное свечение статусного индикатора «LED» и два звуковых сигнала «Сирены». Выйдите из режима программирования, включив и выключив зажигание – режим будет отключен.
- 3.1. Включение режима – при входе на уровень статусный индикатор «LED» загорится красным светом, система перейдет в режим ожидания. Для включения функции нажмите кнопку «VALET» один раз. Подтверждением включения послужит зеленое свечение индикатора «LED» и однократный звуковой сигнал «Сирены». Выйдите из режима программирования, включив и выключив зажигание – режим будет включен.

Изменения основных настроек и параметров работы системы доступны при помощи программ Pandora Alarm Studio или Pandora Спец. Часть функций, отсутствующих в программах, подлежат изменению только через «Меню программирования» системы. Доступ к изменениям настроек и параметров работы предоставляется системой после процедуры входа в режим программирования.

Режим программирования (вход/выход)

Вход в режим программирования возможен только при наличии питания от USB-разъема или внешнего питания базового блока, в отсутствии контроля зажигания на базовом блоке, выключенной охране, выключенном режиме технического обслуживания. Для входа в режим программирования необходимо произвести ввод «Сервисного ПИН-кода» (штатное значение кода 1-1-1-1) через выносную или расположенную на базовом блоке кнопку «VALET».

! Подробная инструкция ввода ПИН-кода доступна в руководстве по эксплуатации, раздел «АВАРИЙНОЕ УПРАВЛЕНИЕ СИСТЕМОЙ».

! При отсутствии «Сервисного ПИН-кода» вход в режим программирования возможен после ввода «Секретного ПИН-кода», расположенного на «Индивидуальной карте владельца».

Запрещено нарушать целостность защитного слоя «Индивидуальной карты владельца» – информация под защитным слоем карты предназначена только для владельца системы. При обращении владельца с жалобой на стертый защитный слой карты, переустановка системы производится за счет установщика.

В режиме программирования система прекращает выполнять команды на управление, поэтому после изменения основных настроек или параметров работы необходимо произвести процедуру выхода из режима программирования. Выход из режима программирования может осуществляться несколькими способами:

- зажатием кнопки «VALET» более 10 секунд;
- включением и выключением зажигания при отключенном USB-разъеме и наличии основного питания базового блока;
- при полном отключении питания базового блока (основного и USB-разъема).

При выходе из меню программирования происходит программная перезагрузка системы, не влияющая на сохраненные настройки. Все способы выхода из меню сопровождаются звуковой и световой индикацией, обозначающей количество записанных в памяти системы устройств управления.

Программа Pandora Alarm Studio

Для настройки системы с помощью персонального компьютера на операционной платформе Windows XP/Vista/7/8/9/10 предусмотрено специальное программное обеспечение Pandora Alarm Studio:

- загрузите программное обеспечение Pandora Alarm Studio (загрузка программы доступна на сайте alarmtrade.ru, раздел для загрузки: «Поддержка» -> «Прошивки, инструкции и ПО»);
- извлеките программу из архива и запустите файл Alarm Studio (тип файла - exe);
- соедините систему и персональный компьютер через интерфейсный USB-кабель;
- введите «Сервисный ПИН-код» (штатное значение кода 1-1-1-1);
- программа Pandora Alarm Studio автоматически подключится к системе, откроет доступ к настройкам и обновлению программного обеспечения.

Приложение Pandora Спец

Для настройки системы с помощью для смартфона или планшета на платформе Android предусмотрено специальное мобильное приложение Pandora Спец:

- загрузите и установите мобильное приложение Pandora Спец (отсканируйте QR-код или зайдите в магазин приложений Google Play);
- подключите USB-OTG адаптер к смартфону или планшету;
- подключите USB кабель к системе;
- соедините USB-OTG адаптер с USB кабелем;
- введите «Сервисный ПИН-код».



Перед инсталляцией системы и началом программирования рекомендовано произвести обновление программного обеспечения базового блока:

Приложение Pandora Спец

- перейдите в пункт «Проверка прошивок» и выберите один из вариантов загрузки («Скачать прошивку» - загрузка актуального ПО из сервера напрямую в память системы; «Файловый менеджер» - загрузка ранее скачанного ПО из памяти телефона);
- выбрав необходимое ПО, начните его загрузку в базовый блок - «Обновить».

Программа Pandora Alarm Studio

- перейдите в пункт «Обновить ПО» и выберите один из вариантов загрузки («Загрузить из файла» - загрузка заранее скачанного ПО из персонального компьютера, «Архив прошивок» - загрузка актуального ПО из сервера в папку firmwares программы «Alarm Studio»);
- выбрав необходимое ПО, начните его загрузку в базовый блок - «Записать».

По завершению программирования или обновления ПО необходимо произвести выход из режима программирования.

! Если режим загрузки был прерван, при этом статусный индикатор засветился красным, необходимо загрузить программное обеспечение алгоритмом быстрой загрузки без ввода ПИН-кода. Откройте программу «PANDORA ALARM STUDIO» или «PANDORA Спец», на полностью обесточенной системе зажмите и удерживайте кнопку «VALET» расположенную на базовом блоке, сразу после соединения системы через USB-кабель отпустите кнопку – СИСТЕМА ПЕРЕЙДЕТ В РЕЖИМ ОБНОВЛЕНИЯ ПО.

Меню программирования, доступное при помощи кнопки «VALET»

Система позволяет изменять часть функций при помощи кнопки «VALET», для настройки большего числа функций необходимо воспользоваться специальными программами.

После входа в меню программирования путём ввода ПИН-кода, введите номер требуемого уровня нажатиями кнопки «VALET» (нажмите кнопку количество раз, равное вводимой цифре необходимого уровня, паузы между нажатиями кнопки не должны превышать 1 секунды). Система подтвердит номер уровня красными вспышками индикатора с короткими сигналами сирены и перейдёт на этот уровень. Если номер был введен неправильно, подтверждения номера не будет, после серии зеленых и красных вспышек система перейдёт в начало меню программирования.

Для быстрого перехода на высокие уровни зажмите и удерживайте кнопку «VALET». Прижатой кнопке сирена начнёт издавать тональные звуковые сигналы (всего 10), обозначающие порядковые номера двухзначных уровней (первый звуковой сигнал - уровень №10, третий – уровень №30, десятый – выход из режима программирования). Отпустите кнопку «VALET» сразу после

звучания сигнала, номер которого совпадает со значением необходимого двухзначного уровня. Для перехода на промежуточный уровень, сразу после отпущения кнопки повторно нажимайте кнопку «VALET» количество раз равное значению промежуточного уровня (подтверждением перехода послужат звуковые сигналы сирены и красные вспышки индикатора «LED», соответствующие количеству нажатий кнопки).



ТАБЛИЦА ПРОГРАММИРОВАНИЯ	
Уровень 1	Запись брелоков D-010, DXL-707/078/077, R-387 (4 шт.)
Уровень 2	Программирование «Сервисного ПИН-кода»
Уровень 3	Запись холостых оборотов
Уровень 4	Сброс на заводские настройки
Уровень 11	Программирование «ПИН-кода иммобилайзера»
Уровень 12	Калибровка уровня топлива
Уровень 13	Аварийное управление кодовым иммобилайзером
Уровень 17	Программирование бесключевого обхода штатного иммобилайзера
Уровень 30	Программирование «Пляжного ПИН-кода»

Уровень 1 – Запись брелоков

Заранее подготовьте к записи все брелоки (можно записать не более четырёх брелоков), установите элементы питания в брелоки, если брелок находится в выключенном состоянии - включите его в соответствии с инструкцией.

Для записи брелоков в энергонезависимую память системы после входа в меню программирования нажмите кнопку «VALET» один раз. При входе на уровень статусный индикатор «LED» загорится зелёным свечением, система перейдет в режим записи брелоков. Запись брелоков производится поочередно (один за другим), в любой последовательности и без ограничения по времени. При перезаписи новых брелоков или перезаписи старых в память системы все ранее записанные брелоки будут удалены.

Пример записи брелоков

Для записи брелока необходимо одновременно зажать и удерживать три кнопки управления брелока    в течение одной секунды до короткого звукового сигнала брелока, затем кнопки следует отпустить. Если запись прошла успешно, брелок выдаст два коротких звуковых сигнала,

сирена базового блока выдаст один подтверждающий звуковой сигнал, после чего можно переходить к записи следующего брелока.

Для сохранения брелоков, записанных в памяти системы однократно нажмите кнопку «VALET», подтверждением сохранения послужат серии красных и зеленых вспышек статусного индикатора «LED».

Уровень 2 – Программирование «Сервисного ПИН-кода»

Заранее подготовьте новое значение «Сервисного ПИН-кода» состоящее из четырёх цифр от 1 до 9 (новый код рекомендовано запомнить или записать). Для изменения значения «Сервисного ПИН-кода» после входа в меню программирования нажмите кнопку «VALET» два раза. При входе на уровень статусный индикатор «LED» погаснет, система перейдет в режим изменения «Сервисного ПИН-кода».

Ввод «Сервисного ПИН-кода»

- Введите первую цифру нового «Сервисного ПИН-кода» кнопкой «VALET». Нажмите кнопку количество раз, соответствующее первой цифре нового «Сервисного ПИН-кода». Паузы между нажатиями кнопки не должны превышать 1 секунду, каждое нажатие кнопки отображается оранжевым свечением статусного индикатора «LED». Пауза более 1 секунды и красная вспышка статусного индикатора свидетельствует о подтверждении ввода первой цифры и переходе к вводу следующей;
- Аналогично введите вторую, третью, четвертую цифру нового «Сервисного ПИН-кода». После ввода четвертой цифры система подтвердит ввод первой попытки кода красными и зелеными вспышками индикатора и перейдет в режим повторения ввода нового «Сервисного ПИН-кода»;
- Введите все четыре цифры нового кода еще раз.
- Если вы дважды без ошибок ввели новый «Сервисный ПИН-код», статусный индикатор выдаст серию красных и зеленых вспышек и погаснет, система запомнит новый код и перейдет в режим ожидания ввода номера нового уровня. Если код введен не корректно, на это укажет долгая красная вспышка индикатора, система оставит предыдущий код и перейдет в режим ожидания ввода номера нового уровня.

Уровень 3 – Запись холостых оборотов

Для своевременного отключения стартера во время автоматических или дистанционных запусков двигателя через цифровой или аналоговый вход тахометра и правильной работы алгоритма «Интеллектуального турботаймера» необходимо произвести запись холостых оборотов двигателя. Для записи холостых оборотов в энергонезависимую память системы после входа в меню программирования нажмите кнопку «VALET» три раза. После выхода на этот уровень необходимо включить зажигание и завести двигатель (двигатель должен быть прогрет, холостые обороты должны соответ-

ствовать норме холостых оборотов для прогретого двигателя). Подтверждением наличия статуса холостых оборотов послужит зелёное мерцание статусного индикатора «LED». Дождитесь устойчивых холостых оборотов и произведите процедуру сохранения.

Для сохранения настроек однократно нажмите кнопку «VALET», подтверждением сохранения настроек послужат серии красных и зеленых вспышек статусного индикатора «LED». При сохранении холостых оборотов система выйдет из меню программирования и произведет программную перезагрузку.

Уровень 4 – Сброс на заводские настройки

Процедура сброса восстанавливает заводские настройки системы, не удаляя при этом записанные ранее в энергонезависимую память брелоки. Для сброса системы на заводские настройки, после входа в меню программирования, нажмите кнопку «VALET» четыре раза. При входе на уровень зажмите и удержите кнопку «VALET» более четырёх секунд (но не более 10 секунд) или отпустите кнопку после четвертого звукового сигнала сирены. Подтверждением сброса на заводские настройки послужит длинная красная вспышка статусного индикатора «LED» и система перейдет в начало меню программирования.

Уровень 11/30 – Программирование «ПИН-кода иммобилайзера» / «Пляжного ПИН-кода»

ПРОГРАММИРОВАНИЕ ПИН-КОДА СОСТОИТ ИЗ ТРЁХ ЭТАПОВ

• Определение кнопок иммобилайзера

Для программирования «ПИН-кода иммобилайзера» перейдите в уровень программирования системы №11, для программирования «Пляжного ПИН-кода» в уровень №30. При входе на уровень система ожидает нажатие кнопки кодового иммобилайзера (определение рабочих кнопок), отображая каждое нажатие оранжевой вспышкой индикатора «LED». Определять нажатия кнопок система может с помощью статусов цифровой шины автомобиля (информация о поддержке функции «Кодовый иммобилайзер» доступна на ресурсах loader.alartrade.ru, Pandora Спец, Pandora Alarm Studio) и с помощью аналоговых импульсов, поступающих на вход(ы) INP «Кодовый иммобилайзер / Кодовый иммобилайзер2». В этом уровне можно включить зажигание без выхода из меню программирования (некоторые кнопки, распознаваемые через цифровой протокол автомобиля, могут быть активными только при включенном зажигании). После определения рабочих кнопок однократно нажмите кнопку «VALET» и система перейдет в следующий подуровень «Ввод ПИН-кода».

• Ввод ПИН-кода

На данном подуровне кнопками кодового иммобилайзера программируется индивидуальный ПИН-код. ПИН-код может состоять из одной или нескольких ячеек памяти, каждая ячейка запоминает определённую последовательность нажатий каждой из пяти кнопок. Ввод кода в ячейку памя-

ти производится кнопками с паузой между нажатиями не менее 1 секунды. Каждое распознанное нажатие кнопки отображается оранжевой вспышкой индикатора «LED». Пауза более 1 секунды и красное свечение индикатора «LED» расценивается как заполнение данной ячейки и переход к вводу нового кода в следующей ячейки памяти. После ввода ПИН-кода однократно нажмите кнопку «VALET» и система перейдёт в следующий подуровень «Подтверждение ввода ПИН-кода».

• **Подтверждение ввода ПИН-кода**

Подуровень предназначен для повторения процедуры ввода ПИН-кода, по окончании ввода которого происходит сравнение двух попыток ввода кода. Повторите ввод ПИН-кода, по завершению процедуры однократно нажмите кнопку «VALET».

- Если вы дважды без ошибок ввели «ПИН-код иммобилайзера» (индикатор «LED» произведёт серии красных и зеленых вспышек, «Бипер» - серию звуковых сигналов) система запомнит новый код и перейдет в уровень №0.

- Если код введен некорректно (индикатор «LED» загорится длинным красным свечением, «Бипер» - произведет длинный звуковой сигнал) система оставит предыдущее значение кода и перейдет в уровень №0.

Уровень 12 – Калибровка уровня топлива

! Данная процедура доступна только при аналоговом подключении. Для отображения уровня топлива необходимо произвести настройку и подключение входа, произвести калибровку уровня топлива. Калибровка уровня осуществляется как минимум по двум различным значениям, соответствующим таблице «ТАБЛИЦА КАЛИБРОВКИ УРОВНЯ ТОПЛИВА» (в некоторых случаях, для наиболее точного определения уровня топлива, калибровка должна быть произведена по всем заданным значениям).

Настройка и подключение

В настройках системы разрешите пункт «Использовать INP (+) для контроля уровня топлива» (расположение: «Входы и выходы» -> «Контроль уровня топлива»). Освободите соответствующий схеме вход INP «Контроль уровня топлива» от любой назначенной настройки («Настройка входов»). Произведите подключение входа к проводу штатного датчика уровня топлива.

Калибровка уровня топлива

Заранее, в предоставленной таблице выберите подуровень, соответствующий количеству уровня топлива в баке (%).

- Войдите на двенадцатый уровень программирования, статусный индикатор «LED» начнёт светиться красным, система перейдёт в нулевой подуровень 12-0 (0%). Для перехода в следующие подуровни от 1 до 10 (от 10% до 100%) нажмите кнопку «VALET» количество раз, соответствующее номеру подуровня (паузы между нажатиями кнопки не должны превышать 1 секунду).

- Запустите двигатель, не менее чем через минуту, нажмите кнопку брелока «Включение охраны» – данные по текущему положению уровня топлива будут переданы в базовый блок. Нажатие кнопки брелока «Выключение охраны» – сбрасывает текущую калибровку.
- Для выхода из режима программирования перейдите на двенадцатый подуровень (отсчёт начнётся от выбранного ранее уровня) или нажмите кнопку «VALET» более двенадцати раз.
- Повторите процедуру калибровки уровня топлива для второй и последующих точек.

Сброс всех значений калибровки

Для сброса всех заданных значений калибровки уровня топлива, не включая зажигания, перейдите на одиннадцатый подуровень. Подтверждение сброса осуществляется нажатием кнопки брелока «Включение охраны», выход без подтверждения и выход из меню программирования производится нажатием кнопки «VALET».

ТАБЛИЦА КАЛИБРОВКИ УРОВНЯ ТОПЛИВА

Уровень - № подуровня	Назначение
12-0	0%
12-1	10%
12-2	20%
12-3	30%
12-4	40%
12-5	50%
12-6	60%
12-7	70%
12-8	80%
12-9	90%
12-10	100%
12-11	Сброс всех значений калибровки
12-12	Выхода из режима программирования

Подробное описание размещено в инструкции по эксплуатации (см. раздел «Аварийное управление системой»).

Уровень 17 – Программирование бесключевого обхода штатного иммобилайзера

Подробная инструкция по подключению и настройке обхода штатного иммобилайзера доступна в картах монтажа, актуальные карты размещены на сайте loader.alarmtrade.ru, в программах Pandora Спец и Pandora Alarm Studio.

ДОПОЛНИТЕЛЬНЫЕ УСТРОЙСТВА

Брелок R-387

Устройство односторонней удаленной связи, предназначено для управления системой.

УПРАВЛЕНИЕ

Охрана | Багажник | Дистанционный запуск двигателя

РАДИОИНТЕРФЕЙС 868MHz | Три кнопки управления | Световой индикатор | ЭЛЕМЕНТ ПИТАНИЯ CR 2032



Модуль управления замком капота HM-06

Электронное устройство, предназначено для управления электро-механическим замком капота. Модуль управления замком капота управляется со стороны базового блока автосигнализации кодированным сигналом по однопроводной линии, что исключает несанкционированный доступ к управлению замком капота.



Кодовое реле VM-105d

Кодовое реле VM-105no

Электронные устройства, предназначенные для блокировки цепей автомобиля (до 20А) нормально замкнутыми контактами (при подключении VM-105d) или нормально разомкнутыми контактами (при подключении VM-105no). Кодовые реле управляется со стороны базового блока автосигнализации кодированным сигналом по однопроводной линии, что исключает несанкционированный доступ к управлению блокируемой цепи.



Изготовитель гарантирует соответствие охранно-сервисной системы требованиям ТУ при соблюдении условий эксплуатации, монтажа, хранения, транспортирования, указанных в данном руководстве.

Изделие должно использоваться только в соответствии с инструкцией по эксплуатации и установке.

Изделие подлежит только профессиональной установке в сертифицированных установочных центрах. Установщик охранно-сервисной системы обязан заполнить свидетельство установки, прилагаемое в комплекте.

Вышедшие из строя в течение гарантийного срока эксплуатации по вине завода-изготовителя составные устройства системы противоугонной сигнализации подлежат замене или ремонту силами установщика (предприятия-изготовителя или организации, осуществляющей комплексное обслуживание).

Потребитель лишается права на гарантийное обслуживание в следующих случаях:

- по истечении гарантийного срока эксплуатации;
- при нарушении правил монтажа, эксплуатации, транспортирования и хранения;
- при наличии механических повреждений наружных деталей системы противоугонной сигнализации после момента продажи, включая воздействие огня, аварии, попадания внутрь агрессивных жидкостей и воды, небрежного обращения;
- при наличии повреждений в результате неправильной настройки или регулировки;
- при замене составных устройств системы противоугонной сигнализации на устройства, не рекомендованные производителем;
- если нарушено пломбирование предприятия-изготовителя;
- если отсутствуют заполненные должным образом свидетельство установки или гарантийный талон.

Гарантийный срок эксплуатации – 3 года со дня продажи, но не более 3,5 лет с момента изготовления.

Настоящая гарантия не распространяется на элементы питания, которые имеют естественный ограниченный срок службы.

Ремонт и обслуживание системы противоугонной сигнализации с истекшим гарантийным сроком осуществляется за счет средств потребителя по отдельным договорам между поставщиком/установщиком и потребителем.

! РЕКОМЕНДУЕМ ТРЕБОВАТЬ ЗАПОЛНЕНИЯ СВИДЕТЕЛЬСТВА УСТАНОВКИ И ГАРАНТИЙНОГО ТАЛОНА РАБОТНИКОМ, ПРОИЗВОДИШИМ МОНТАЖ СИСТЕМЫ, Т. К. ЭТИ ДОКУМЕНТЫ МОГУТ ПОНАДОБИТЬСЯ ПРИ ОБРАЩЕНИИ В СЛУЖБУ ПОДДЕРЖКИ.

Свидетельство установки

Я, нижеподписавшийся _____
Должность, Ф.И.О.

профессиональный установщик, удостоверяю, что установка системы, описанная ниже, была произведена мною согласно инструкциям по установке, предоставленным изготовителем системы. Описание транспортного средства:

Марка автомобиля _____

Тип _____

Идентификационный номер (VIN) _____

Регистрационный номер _____

Описание системы противоугонной сигнализации автотранспортного средства: _____

Марка изделия Pandora DX-40R _____

Заводской номер _____

Название организации, полный адрес и печать установщика _____

Подпись _____ / _____
Расшифровка подписи

Работу принял _____ / _____
Расшифровка подписи

Дата « ____ » _____ 20 ____ г.

Свидетельство о приемке

Система Pandora DX-40R соответствует техническим условиям ТУ 29.31.22-001-89696454-2014 (идентичны ТУ 4573-001-89696454-2014) и признана годной для эксплуатации.

Заводской номер _____

Дата выпуска _____

Подпись лиц, ответственных за приемку _____

М.П.

Упаковщик _____

Подпись (личное клеймо)

Гарантийный талон

Модель Pandora DX-40R

Заводской номер _____

Дата покупки « ____ » _____ 20 ____ г.

Штамп предприятия торговли (установочного центра)

Подпись продавца _____